

Grosfillex®

ELEMENT PREMIUM

→ Notice complète

Contenu

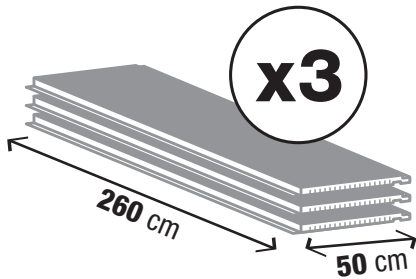

Outils

- Pour mesurer

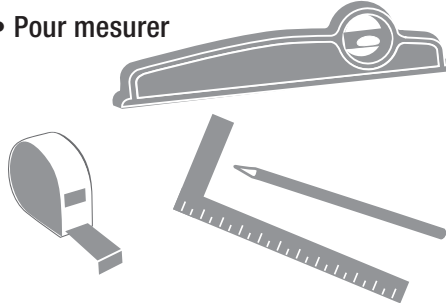

- Pour couper



Profils de finition*

- Pour fixer

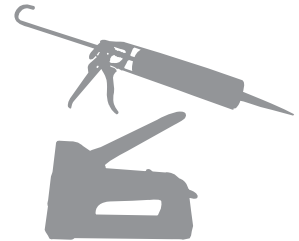

*Profils de finition vendus séparément.

Notice de pose: ⌚ Temps de montage : 5 m²/h

1 Déclipper le profil de finition.

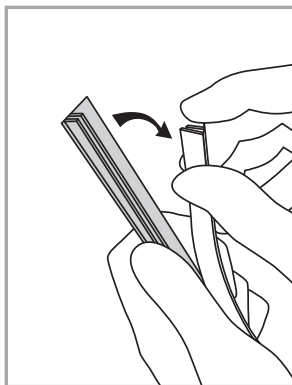

2 Fixer la partie arrière du profil de finition* au mur.

1 paquet
Element Premium
=
4 profils de finition**

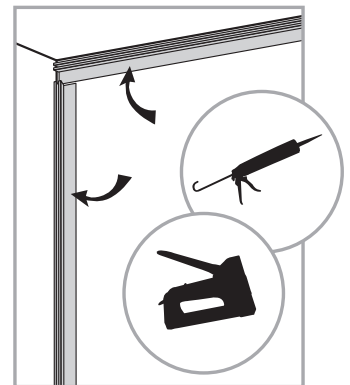

*Profils de finition vendus séparément.

**Ajouter 1 profil par paquet supplémentaire.

3 Prendre les mesures et couper la 1^{ère} lame à la dimension souhaitée.

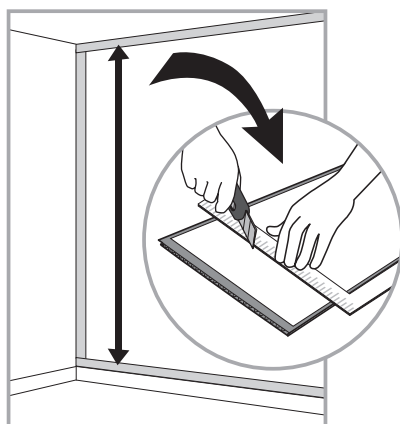

4 Présenter la lame avec son papier protecteur pour vérifier la position et les dimensions.

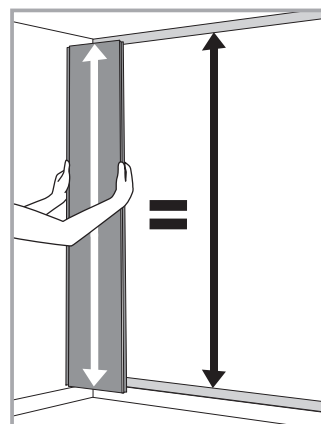

5 Dégager la partie mâle de la 1^{ère} lame.

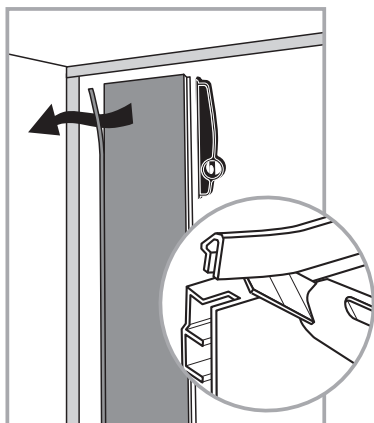

6 Ôter le papier siliconé à l'arrière de la lame.

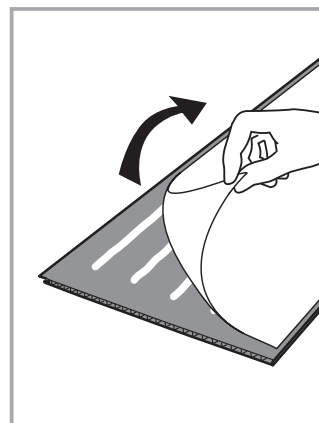

7 Installer la lame et **appuyer** manuellement sur toute sa surface, afin de mettre en contact complètement la colle avec le mur.

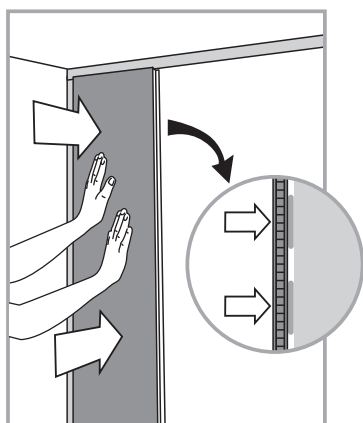

8 Clipper le 1^{er} profil de finition.

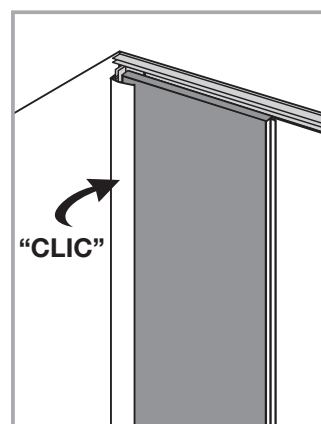

9 Continuer la pose des lames.

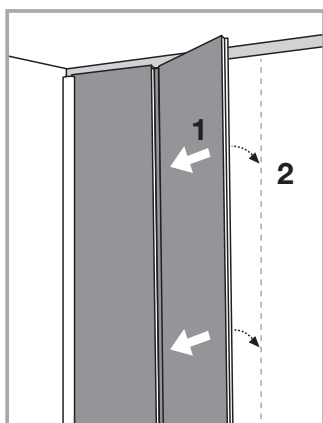

10 Clipper les autres profils de finition.

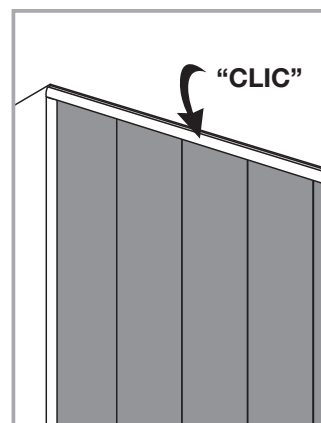

Astuces

- Pour créer un angle (laisser le papier de protection en place lors des découpes) :

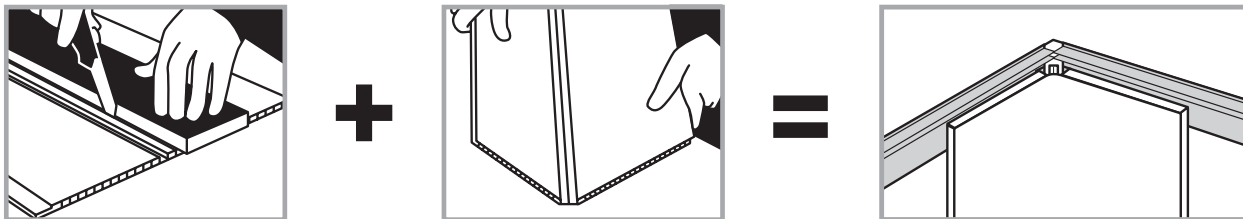

- Pour créer une ouverture (ôter préalablement la colle des parties à découper) :

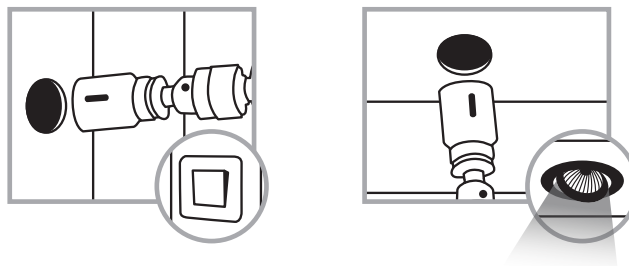

Conseils de pose et d'entretien

1 - Supports

Pose sur support dur, plan, propre et sec.

Supports acceptés : placo, supports peints, bois, carrelage, crépis fin (profondeur maxi 1 mm).

2 - Conditions de pose et d'utilisation

- Stockage : déballer Element Premium 24 heures avant la pose et stocker à plat sur le lieu de mise en œuvre, dans les conditions d'utilisation finale (température ambiante supérieure à 10 °C).
- Ne pas poser proche d'une source de chaleur importante (cheminée, poêle, radiateur, plaque de cuisson...).
- Usage intérieur uniquement.
- Pose possible en projection d'eau directe : dans ce cas, traiter la périphérie des murs avec un mastic polyuréthane pour garantir une étanchéité parfaite.

En cas de pose horizontale, traiter également la petite largeur entre chaque lame avec un mastic polyuréthane pour garantir une étanchéité parfaite.

3 - Nettoyage

Utiliser de l'eau savonneuse et un chiffon doux.

Ne pas utiliser de produits abrasifs ni de solvants.

Garantie

Les Revêtements PVC décoratifs pour murs et plafonds Grosfillex sont garantis contre tout vice de fabrication pendant une durée de 5 ans à compter de leur date d'achat.

Pour toute réclamation, il convient de s'adresser au magasin où a eu lieu l'achat, muni du ticket de caisse correspondant.

Notre garantie ouvre droit au remplacement des Revêtements PVC reconnus défectueux par des Revêtements PVC existant au jour de la réclamation et d'une qualité équivalente ou similaire.

Les frais engendrés par la dépose et la remise en place du produit sont toutefois exclus de notre garantie.

Sont également exclus de toute prise en charge au titre de la garantie :

- Toute altération ou dégradation dues à une utilisation extérieure et à une exposition aux éléments climatiques, utilisation pour laquelle nos produits ne sont pas adaptés.
- Toute altération ou dégradation dues à une installation à proximité immédiate d'une source de chaleur (poêle, cheminée...) et *a fortiori* d'une flamme nue.
- Les frais engendrés par la dépose des composants défectueux et la remise en place des composants de remplacement.
- Les dommages consécutifs à une pose, une utilisation ou un entretien du produit contraires à nos préconisations.
- Les altérations d'aspect, de couleur... dues au vieillissement normal du produit.
- Les dommages résultant de l'action directe ou de la négligence de l'utilisateur tels que chocs, tâches, brûlures, rayures, chutes ainsi que d'incendies ou de dégâts des eaux.

La garantie Grosfillex s'applique sans préjudice des garanties légales d'ordre public accordées à l'acheteur du produit par les différentes législations en vigueur.



Flashez-moi pour
plus d'informations

www.grosfillex.com

